

Proyektor Interaktif Dell S560P/S560T Panduan Pengguna



Catatan, Perhatian, dan Peringatan



CATATAN: CATATAN menunjukkan informasi penting yang membantu Anda menggunakan proyektor dengan lebih baik.



PERHATIAN: PERHATIAN menunjukkan kemungkinan kerusakan pada perangkat keras atau kehilangan data jika petunjuk tidak diikuti.



PERINGATAN: PERINGATAN menunjukkan kemungkinan kerusakan properti, cedera badan, atau kematian.

Informasi dalam dokumen ini dapat berubah tanpa pemberitahuan sebelumnya.
© 2016 Dell Inc. Semua hak dilindungi undang-undang.

Dilarang keras memperbanyak materi ini dengan cara apapun tanpa izin tertulis dari Dell Inc.

Merek dagang yang digunakan dalam teks ini: Dell dan logo DELL adalah merek dagang dari Dell Inc.; DLP dan logo DLP adalah merek dagang dari TEXAS INSTRUMENTS INCORPORATED; Microsoft dan Windows adalah merek dagang atau merek dagang terdaftar dari Microsoft Corporation di Amerika Serikat dan/atau negara lainnya.

Merek dagang dan nama dagang lainnya yang mungkin digunakan dalam dokumen ini mengacu pada entitas yang mengklaim merek dan nama maupun produk mereka. Dell Inc. melepaskan tanggung jawab hukum atas kepentingan eksklusif pada merek dagang dan nama dagang selain yang dimiliki sendiri.

Model: Proyektor Dell S560P/S560T

Juni 2016 Rev. A00

Daftar Isi

1	Tentang Proyektor Dell	5
	Isi Kemasan Proyektor	5
	Tampilan Atas dan Bawah Proyektor	7
	Sambungan Proyektor	8
	Mengatur Ukuran Gambar	10
	Remote Control	12
2	Menggunakan Pena Interaktif (Hanya untuk S560P)	16
	Persyaratan Sistem	16
	Tentang Pena Interaktif	17
	Mengganti Ujung Pena Interaktif	18
	Mengganti Baterai Pena Interaktif	19
	Menggunakan Pena Interaktif dengan S560P	20
	Pengaturan Bidang Sentuh	21
	Kalibrasi Pena	23
3	Menggunakan Sentuh Interaktif (Hanya untuk S560P)	24
	Persyaratan Sistem	24
	Mengkonfigurasi Sentuh Interaktif	25
	Menggunakan Sentuh Interaktif dengan S560T	25
	Pengaturan Bidang Sentuh	27
	Kalibrasi Sentuh Interaktif	29
	Menggunakan S560T dan Papan Tulis Hapur Kering	30
4	Menyambungkan Adapter Layar Nirkabel	31
	Memasang Adapter Layar Nirkabel	31
	Mengkonfigurasi Adapter Layar Nirkabel	32
5	Mengatasi masalah	33
	Tips Mengatasi Masalah	33
	Sinyal Pemandu	37

6	Pemeliharaan	38
	Mengganti Lampu	38
	Mengganti Baterai Remote Control.	40
7	Spesifikasi	41
8	Informasi Tambahan	45
9	Menghubungi Dell	46

1

Tentang Proyektor Dell

Proyektor Anda dilengkapi semua item yang ditampilkan di bawah ini. Pastikan Anda memiliki semua komponen tersebut dan kontak Dell jika ada yang hilang.

Isi Kemasan Proyektor

Isi Kemasan

Kabel daya

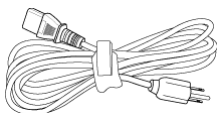

Kabel VGA 5 m (VGA ke VGA)

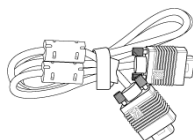

Remote control



Baterai AAA (2 untuk S560T;
6 untuk S560P)



CD, Panduan Pengguna dan
Dokumentasi

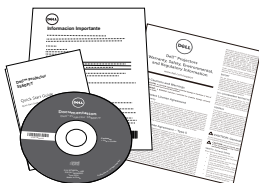

kabel Mini 5 m (USB-A ke Mini B)

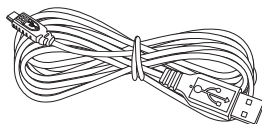

Isi Paket (hanya S560P)

Pena interaktif (2)/
penutup ujung pena (4)

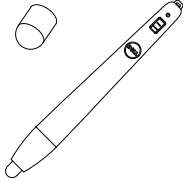

Tali tangan (2)

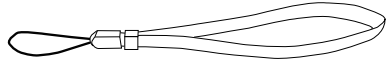

Isi Paket (hanya S560T)

Unit Sentuh

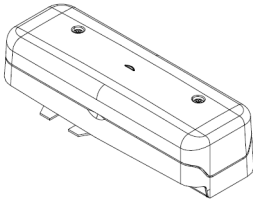

Kabel daya 2 m DC ke DC (untuk
Unit Sentuh)

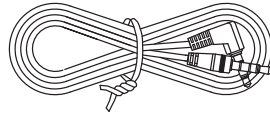

Pena Pasif (2)/ Ujung Pena (2)

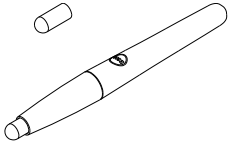

Kit Pelat Dudukan untuk Unit Sentuh

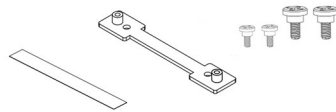

Tampilan Atas dan Bawah Proyektor

Tampilan Atas

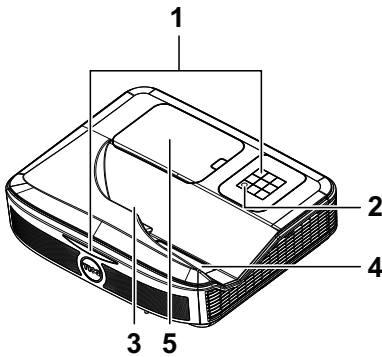

Tampilan Bawah

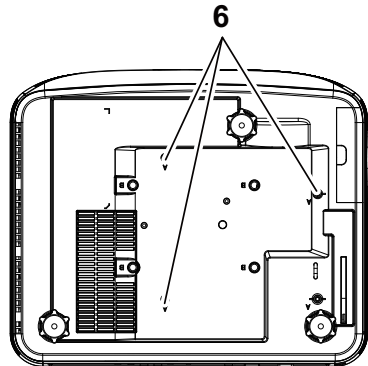

-
- | | |
|---|---|
| 1 | Penerima Infra merah (IR) |
| 2 | Tombol daya |
| 3 | Kamera |
| 4 | Lensa |
| 5 | Penutup lampu |
| 6 | Lubang pemasangan untuk di pemasangan dinding
J: Pemasangan dinding Dell S560
B: Pemasangan dinding universal |
-



CATATAN: Lubang sekrup pemasangan dinding M4 X 4. Daya putar yang disarankan < 15 kgf-cm.

Sambungan Proyektor

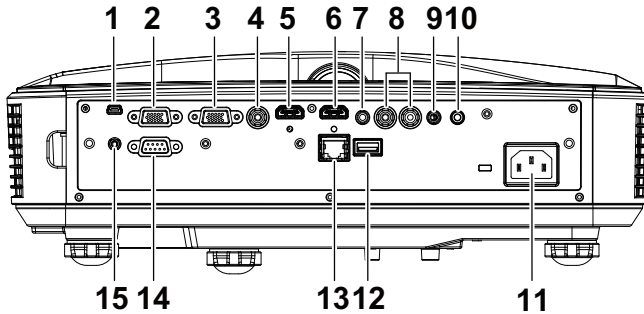

1	USB Mini (Jenis Mini B)	9	Soket mikrofon
2	Konektor VGA Out (monitor loop through)	10	Konektor Output Audio
3	Konektor VGA masuk	11	Soket kabel daya
4	Soket Video Komposit	12	Konektor USB A
5	Soket HDMI 2	13	Soket RJ 45
6	Soket HDMI 1	14	Soket RS232
7	Konektor Input Audio	15	Daya untuk Unit Sentuh
8	Konektor RCA Audio		

PERHATIAN: Sebelum Anda memulai prosedur pada bagian ini, ikuti Petunjuk Keselamatan yang dijelaskan pada halaman 9.

PERHATIAN: Petunjuk Keselamatan

- 1 Jangan gunakan proyektor di dekat peralatan yang menghasilkan panas berlebihan.
- 2 Jangan gunakan proyektor di tempat yang berdebu. Debu dapat mengakibatkan sistem gagal berfungsi dan proyektor akan mati secara otomatis.
- 3 Pastikan proyektor dipasang di tempat yang memiliki cukup ventilasi.
- 4 Jangan halangi slot dan celah ventilasi pada proyektor.
- 5 Pastikan proyektor beroperasi dalam kisaran suhu lingkungan (5 °C hingga 40 °C).
- 6 Jangan coba menyentuh aliran keluar ventilasi karena mungkin sangat panas setelah proyektor dihidupkan atau baru saja dimatikan.
- 7 Jangan lihat ke arah lensa sewaktu proyektor hidup karena dapat mengakibatkan kerusakan pada mata.
- 8 Jangan letakkan benda apapun di dekat maupun di depan proyektor jangan tutup lensa sewaktu proyektor hidup karena panas dapat mengakibatkan objek meleleh atau terbakar.
- 9 Jangan gunakan alkohol untuk menyeka lensa.

CATATAN:

- Jangan coba memasang sendiri proyektor di dinding. Pemasangan di dinding harus dilakukan oleh teknisi berpengalaman.
- Perangkat Pemasangan Proyektor di Dinding yang Disarankan. Untuk informasi lebih lanjut, kunjungi situs Web Dell Support di **dell.com/support**.
- Untuk informasi lebih lanjut, lihat Informasi Keselamatan yang diberikan bersama proyektor ini.
- Proyektor S560P/S560T hanya dapat digunakan di dalam ruangan.

Mengatur Ukuran Gambar

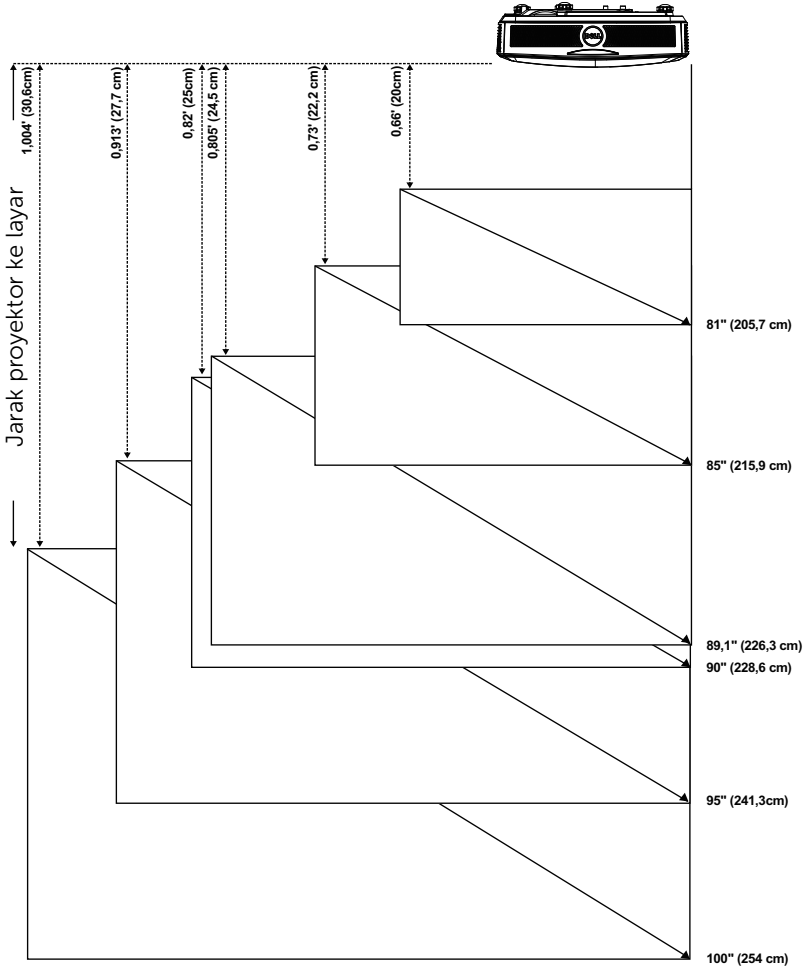



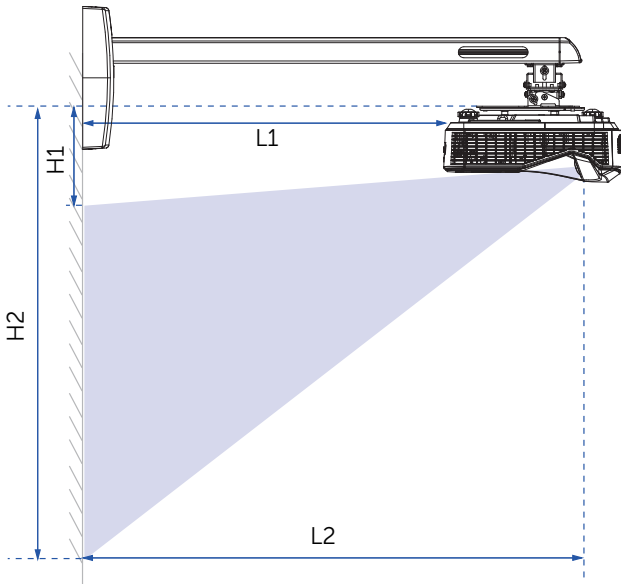

Mengatur Bentuk Gambar

Ukuran Layar						H1	H2	L1		L2			
Diagonal		Lebar		Ketinggian				lebar		lebar			
inci	mm	inci	mm	inci	mm	inci	mm	inci	mm	inci	mm		
81	2057	71	1793	40	1009	6	145	45	1153	8	200	18	452
85	2159	74	1882	42	1059	6	154	48	1212	9	222	19	474
89,1	2263	78	1972	44	1110	6	163	50	1273	10	245	20	497
90	2286	78	1992	44	1121	7	165	51	1286	10	250	20	502
95	2413	83	2103	47	1183	7	177	54	1360	11	278	21	530
100	2540	87	2214	49	1245	7	188	56	1434	12	306	22	558

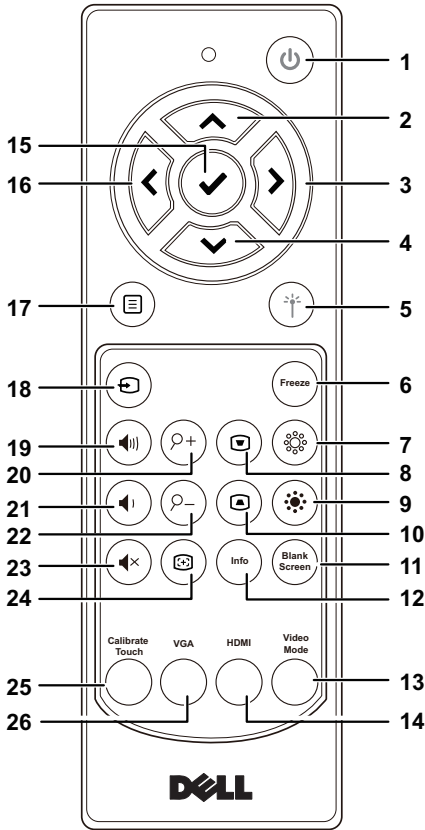









Remote Control



1	Daya 	Menghidupkan atau mematikan proyektor.
2	Atas 	Tekan untuk menavigasi pada item Menu OSD (Tampilan di Layar).
3	Kanan 	Tekan untuk menavigasi pada item Menu OSD (Tampilan di Layar).
4	Bawah 	Tekan untuk menavigasi pada item Menu OSD (Tampilan di Layar).

5	Laser 	Arahkan remote control ke layar, kemudian tekan terus tombol laser untuk mengaktifkan sinar laser. ⚠ PERINGATAN: Jangan lihat titik laser bila menyala. Jangan arahkan sinar laser ke mata.
6	Beku	Tekan untuk menghentikan sebentar gambar layar, lalu tekan kembali "Beku" untuk membatalkan pembekuan gambar.
7	Kecerahan + 	Tekan untuk meningkatkan kecerahan.
8	Pengaturan Keystone + 	Tekan untuk mengatur distorsi gambar akibat memiringkan proyektor (+/-40 derajat).
9	Kecerahan - 	Tekan untuk mengurangi kecerahan.
10	Pengaturan Keystone - 	Tekan untuk mengatur distorsi gambar akibat memiringkan proyektor (+/-40 derajat).
11	Layar kosong	Tekan untuk beralih di antara tampilan hitam putih dan layar hitam, lalu kembali ke presentasi.
12	Info	Tekan untuk menampilkan informasi proyektor.
13	Mode Video	Proyektor dilengkapi konfigurasi standar yang dioptimalkan untuk menampilkan data (slide presentasi) atau video (film, permainan, dsb.). Tekan tombol Mode Video untuk beralih di antara Mode Presentasi , Mode Cerah , Mode Film , sRGB , atau Mode Kustom . Menekan tombol Mode Video sekali akan menampilkan mode tampilan aktif. Menekan kembali tombol Mode Video akan beralih di antara mode.
14	HDMI	Tekan untuk memilih sumber HDMI.
15	Masukkan 	Tekan untuk mengkonfirmasi pilihan.
16	Kiri 	Tekan untuk menavigasi pada item Menu OSD (Tampilan di Layar).
17	Menu 	Tekan untuk mengaktifkan OSD.

18	Sumber 	Tekan untuk beralih antara sumber VGA, Komposit, HDMI-1, dan HDMI-2.
19	Volume atas 	Tekan untuk memperbesar volume suara.
20	Zoom + 	Tekan untuk memperbesar tampilan gambar.
21	Volume bawah 	Tekan untuk memperkecil volume suara.
22	Zoom - 	Tekan untuk memperkecil tampilan gambar.
23	Diam 	Tekan untuk menonaktifkan atau mengaktifkan suara speaker proyektor.
24	Penyesuaian Otomatis 	Tekan untuk menyesuaikan gambar yang ditampilkan secara otomatis.
25	Kalibrasi Sentuh	Tekan untuk kalibrasi sentuh agar memperoleh akurasi yang lebih baik.
		 CATATAN: Utilitas Konfigurasi diperlukan.
26	VGA	Tekan untuk memilih sumber VGA.

Jangkauan Pengoperasian Remote Control

Jangkauan pengoperasian	
Sudut	$\pm 30^\circ$
Jarak	7m/22,97 kaki

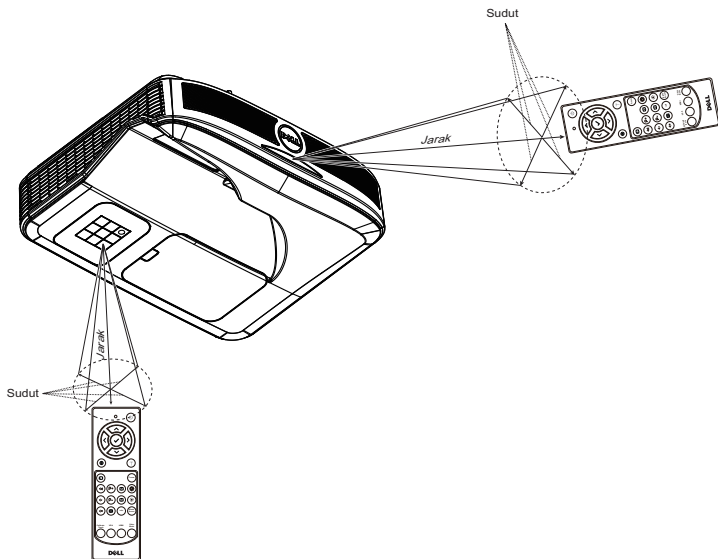

CATATAN: Jangkauan pengoperasian yang sebenarnya dapat sedikit berbeda dari diagram. Daya baterai yang lemah juga akan membuat remote control tidak dapat mengoperasikan proyektor dengan benar.

2

Menggunakan Pena Interaktif (Hanya untuk S560P)

Proyektor S560P menampilkan gambar desktop komputer yang tersambung ke papan tulis dan bertindak sebagai perangkat input ke komputer. Anda dapat mengarahkan, memilih, dan berinteraksi dengan program komputer dari papan tulis.

S560P adalah pena berbasis proyektor interaktif. Download dan instal utilitas interaktif Dell S560x untuk konfigurasi dan kalibrasi interaktif pertama kali.

Persyaratan Sistem



CATATAN: Komputer harus memiliki persyaratan sistem minimum berikut:

Sistem operasi	Jumlah titik sentuh yang didukung	Penginstalan utilitas interaktif S560x ^{*1}	
		Untuk konfigurasi pertama kali	Untuk penggunaan berikutnya
Windows 7/8/10	10 titik sentuh	Didukung ^{*3}	Tidak diperlukan
MAC OS X (10.7~10.11)	1 titik sentuh ^{*4}	Didukung	Diperlukan. Instal utilitas konfigurasi pada semua komputer Mac OS, untuk menggunakannya dengan S560P
ChromeBook	10 titik sentuh	Tidak didukung. Gunakan komputer Windows OS atau Mac OS agar dapat menyelesaikan konfigurasi pertama kali untuk S560P	Tidak diperlukan

*1 : Dapatkan Utilitas Interaktif S560x dari CD yang disediakan, atau download dari Dukungan Dell

*2 : S560P memerlukan kalibrasi pertama kali, pastikan Anda mengkalibrasi pena sebelum menggunakannya

*3 : Penginstalan .NET Framework 4.0 diperlukan

*4 : Mac OS hanya mendukung 1 titik sentuh



CATATAN: Untuk akurasi yang lebih baik, Anda harus menetapkan mode tampilan ke "Hanya Proyektor" sebelum melakukan kalibrasi. Untuk informasi selengkapnya tentang fungsi sentuh dan kalibrasi pada mode layar yang berbeda, kunjungi Penyelesaian Masalah "Panduan Konfigurasi Sentuh S560T" T2.

Tentang Pena Interaktif

Pena interaktif membuat pengguna dapat berinteraksi dengan konten yang diproyeksikan dalam cara yang sama seperti input mouse.

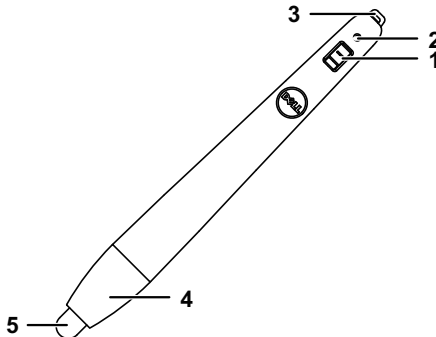

1	Tombol daya
2	Indikator daya Saat pena diaktifkan, indikator daya akan berkedip beberapa detik, lalu indikator akan mati. Hijau: Pengoperasian normal Merah: Daya baterai hampir habis Tidak menyala: Daya baterai habis
3	Lubang tali tangan
4	Akses tempat baterai. Putar untuk membuka dan mengganti baterai.
5	Ujung pena

Mengganti Ujung Pena Interaktif



CATATAN: Jika ujung pena rusak atau tidak lagi berfungsi dengan baik, segera ganti.

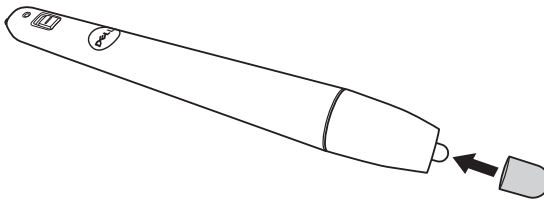
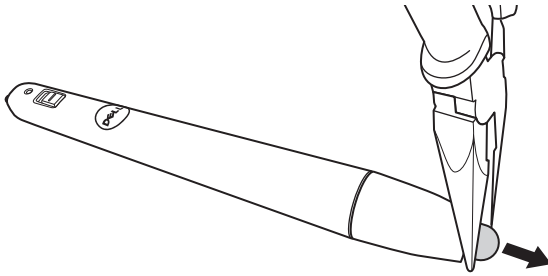

Mengganti Baterai Pena Interaktif



CATATAN: Jika daya baterai hampir habis, indikator LED akan mulai berkedip merah saat pena diaktifkan. Anda harus menggantinya dengan dua baterai AAA baru.

1 Tempat baterai dapat diakses dengan memutar bagian kepala pena.

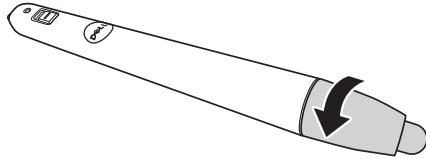

2 Masukkan baterai dan sejajarkan polaritasnya dengan benar sesuai tanda pada bagian kepala pena.

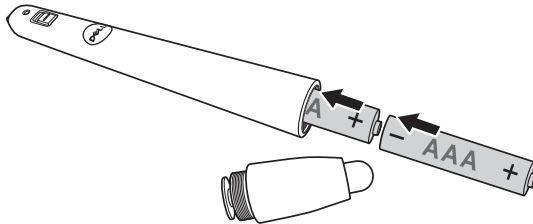

CATATAN: Jangan gabungkan berbagai jenis baterai atau jangan gunakan baterai baru dan lama secara bersamaan.

3 Pasang kembali bagian kepala pena, putar hingga akses tempat baterai tertutup seluruhnya.

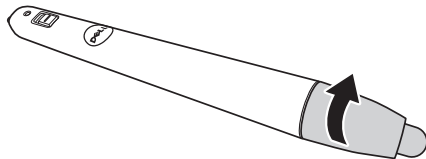

Menggunakan Pena Interaktif dengan S560P

Langkah 1: Sambungkan komputer dengan proyektor menggunakan kabel HDMI/VGA untuk menampilkan gambar. Sambungkan kabel USB untuk digunakan pada mode interaktif. Jika menggunakan Mac OS, jalankan utilitas Interaktif S560x untuk konfigurasi pena.

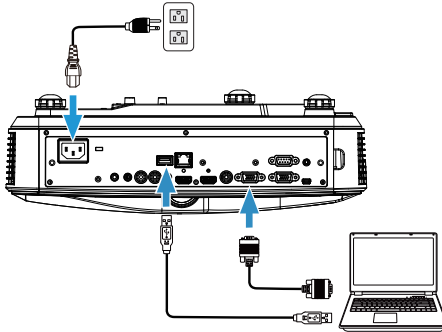

Langkah 2. Jalankan Utilitas Interaktif Dell S560x, pengguna dapat memilih mode Interaksi Default (🟢) untuk banyak titik sentuh. Beralih ke Mode Aktif Pena untuk S560P

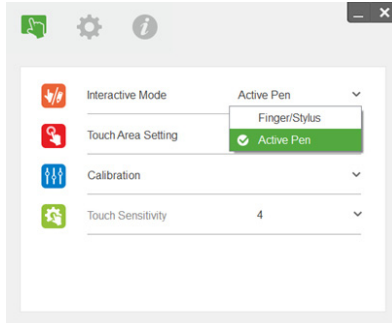

Hanya satu titik sentuh yang didukung untuk Mac OSX



CATATAN: Untuk komputer Mac OS, Utilitas Interaktif Dell S560x harus dijalankan.

Pengaturan Bidang Sentuh

Beralih ke mode tampilan "Hanya Proyektor".

1 Pilih pengaturan Bidang Sentuh Otomatis:

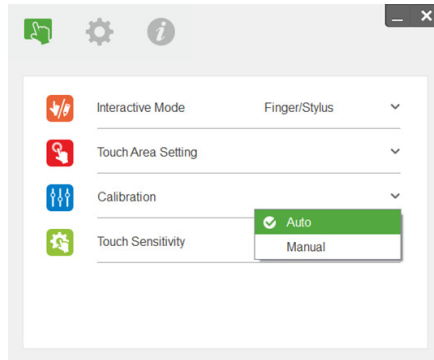

CATATAN:

- Keluar dari semua aplikasi perangkat lunak
- Kurangi cahaya sekitar
- Jangan halangi atau jangan goyangkan lensa selama Pengaturan Bidang Sentuh berlangsung.
- Pastikan gambar proyeksi terlihat jelas. Jika tidak, sesuaikan fokus untuk mempertajam gambar.
- Jika pesan kegagalan muncul, alihkan ke Pengaturan Bidang Sentuh Manual.

2 Pilih pengaturan Bidang Sentuh Manual:

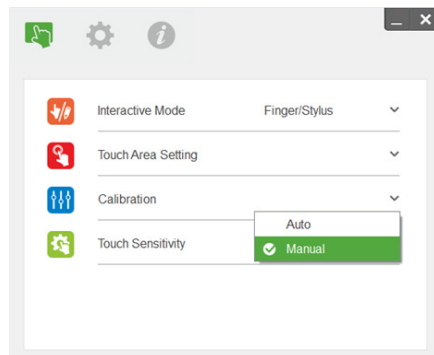

- 2-1** Setelah kamera menangkap gambar proyeksi, jendela Bidang Sentuh akan muncul. Jika gambar yang tertangkap tidak terlalu jelas, pilih ulang "Pilihan mode cahaya sekitar" dari "Otomatis" ke "Cerah" atau "Redup" sesuai pada kondisi cahaya sekitar yang sebenarnya.

Keterangan: Gambar yang ditangkap menunjukkan tampilan kamera sebenarnya, terbalik dari dari gambar proyeksi. Misalnya: P1 berada di sudut kanan bawah, P2 berada di sudut kiri bawah dan seterusnya.

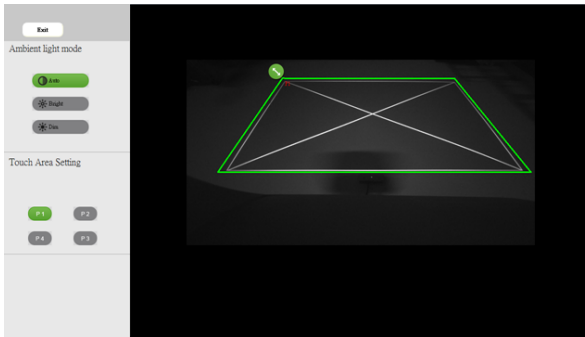

2-2 Menyempurnakan Batasan Bidang Sentuh

Langkah 1: Klik pada P1, gunakan mouse untuk menarik P1 ke sudut kiri atas. Atur zona hijau yang dapat disesuaikan sejajar dengan bingkai putih yang diproyeksikan.

Langkah 2: Sesuaikan P2 ke P4 secara benar; zona hijau yang dapat disesuaikan harus benar-benar tepat di atas bingkai putih yang diproyeksikan.

Langkah 3: Terakhir, pastikan kembali bingkai hijau telah berada tepat di atas bingkai putih. Jika tidak, lakukan kembali penyesuaian terbaik.

- 2-3** Bila Bidang Sentuh telah berada dengan benar, klik tombol keluar.

Kalibrasi Pena

- 1 Beralih ke mode tampilan "Hanya Proyektor".
- 2 Lakukan kalibrasi sentuh pada S560P menggunakan utilitas interaksi S560x (Win, Mac).
- 3 Pilih kalibrasi otomatis saat menjalankan utilitas interaktif S560X.

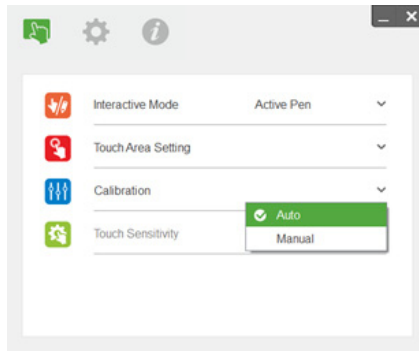

CATATAN: Jika pesan kegagalan muncul, ikuti langkah dibawah ini untuk penyelesaian masalah dan melakukan Kalibrasi Otomatis ulang.

- Tutup semua aplikasi perangkat lunak
- Kurangi cahaya sekitar
- Jangan halangi atau jangan goyangkan lensa selama kalibrasi berlangsung
- Periksa apakah gambar yang ditampilkan sudah jelas, jika tidak, sesuaikan fokus untuk mempertajam gambar

Jika kalibrasi otomatis gagal, lakukan konfigurasi menggunakan 'kalibrasi manual'.

- 4 Pilih Kalibrasi Manual, lalu ikuti langkah-langkah untuk kalibrasi. Kalibrasi Manual disarankan untuk mendapatkan akurasi yang lebih baik.

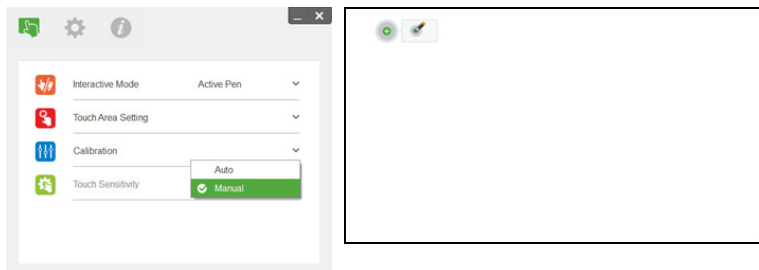

3

Menggunakan Sentuh Interaktif (Hanya untuk S560T)

Proyektor S560T menampilkan gambar desktop komputer yang tersambung ke papan tulis dan bertindak sebagai perangkat input ke komputer. Anda dapat mengarahkan, memilih, dan berinteraksi dengan program komputer dari papan tulis.

Proyektor S560T adalah proyektor interaktif multi sentuh 10-pt. Untuk mengkonfigurasi fungsi interaktif, instal unit sentuh seperti yang dijelaskan pada 'Panduan konfigurasi sentuh'. Gunakan juga utilitas Interaktif Dell S560x untuk konfigurasi dan kalibrasi pertama kali yang tersedia pada CD & download dari Dell Support.

Persyaratan Sistem



CATATAN: Komputer harus memiliki persyaratan sistem minimum berikut:

Sistem operasi	Jumlah titik sentuh yang didukung	Penginstalan utilitas interaktif S560x ^{*1}	
		Untuk konfigurasi pertama kali	Untuk penggunaan berikutnya
Windows 7/8/10	10 titik sentuh	Didukung ^{*3}	Tidak diperlukan
MAC OS X (10.7~10.11)	1 titik sentuh ^{*4}	Didukung	Diperlukan. instal utilitas konfigurasi pada semua komputer Mac OS, untuk menggunakannya dengan S560T
ChromeBook	10 titik sentuh	Tidak didukung, gunakan komputer Windows OS atau Mac OS untuk menyelesaikan konfigurasi pertama kali pada S560T	Tidak diperlukan

*1 : Dapatkan Utilitas Interaktif S560x dari CD yang disediakan, atau download dari Dukungan Dell

*2 : S560T membutuhkan penyetaraan dan kalibrasi pertama kali, pastikan Anda menyelesaikan proses konfigurasi sebelum menggunakan

*3 : Diperlukan penginstalan NET Framework 4.0

*4 : Mac OS hanya mendukung 1 titik sentuh



CATATAN: Untuk akurasi yang lebih baik, Anda harus menetapkan mode tampilan ke "Hanya Proyektor" sebelum melakukan kalibrasi. Untuk informasi selengkapnya tentang fungsi sentuh dan kalibrasi pada mode layar yang berbeda, kunjungi Penyelesaian Masalah "Panduan Konfigurasi Sentuh S560T" T2.

Mengkonfigurasi Sentuh Interaktif

Untuk mengkonfigurasi fungsi interaktif, instal unit sentuh seperti yang dijelaskan pada 'Panduan konfigurasi sentuh'.

Menggunakan Sentuh Interaktif dengan S560T

Langkah 1: Sambungkan komputer dengan proyektor menggunakan kabel HDMI/VGA untuk menampilkan gambar. Sambungkan kabel USB untuk digunakan pada mode interaktif. Jika menggunakan Mac OS, jalankan utilitas Interaktif S560x untuk konfigurasi fungsionalitas sentuh.

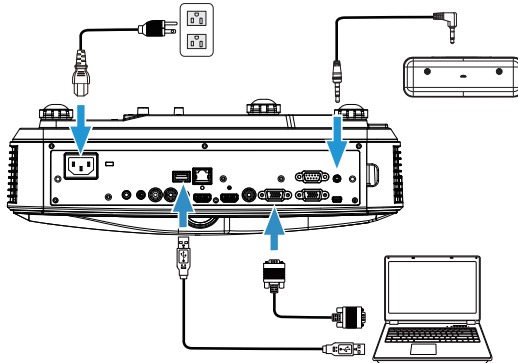

Langkah 2:

Jalankan Utilitas Interaktif Dell S560x, pengguna dapat memilih mode Interaktif Default (👉) untuk banyak titik sentuh. Beralih ke Mode Jari/Stylus untuk S560T dengan sentuh interaktif pada Unit Sentuh.

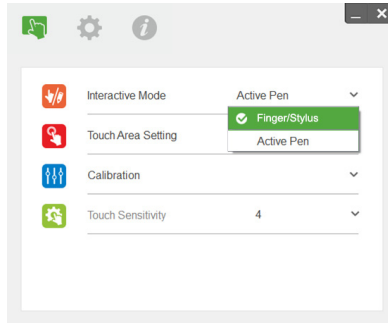

Hanya satu titik sentuh yang tersedia untuk sistem Mac OS X.



CATATAN: Untuk komputer Mac OS, Utilitas Interaktif Dell S560x harus dijalankan.

Pengaturan Bidang Sentuh

Beralih ke mode tampilan "Hanya Proyektor".

1 Pilih pengaturan Bidang Sentuh Otomatis:

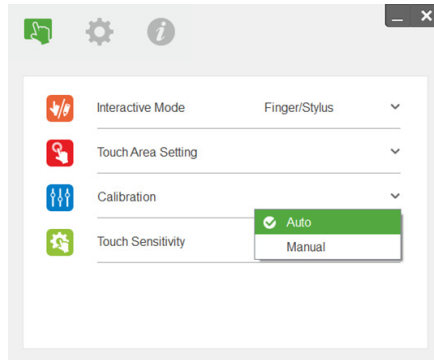

CATATAN:

- Keluar dari semua aplikasi perangkat lunak
- Kurangi cahaya sekitar
- Jangan halangi atau jangan goyangkan lensa selama Pengaturan Bidang Sentuh berlangsung.
- Pastikan gambar proyeksi terlihat jelas. Jika tidak, sesuaikan fokus untuk mempertajam gambar.
- Jika pesan kegagalan muncul, alihkan ke Pengaturan Bidang Sentuh Manual.

2 Pilih pengaturan Bidang Sentuh Manual:

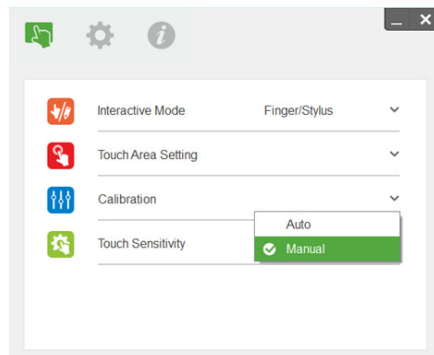

- 2-1** Setelah kamera menangkap gambar proyeksi, jendela Bidang Sentuh akan muncul. Jika gambar yang tertangkap tidak terlalu jelas, pilih ulang "Pilihan mode cahaya sekitar" dari "Otomatis" ke "Cerah" atau "Redup" sesuai pada kondisi cahaya sekitar yang sebenarnya.

Keterangan: Gambar yang ditangkap menunjukkan tampilan kamera sebenarnya, terbalik dari gambar proyeksi. Misalnya: P1 berada di sudut kanan bawah, P2 berada di sudut kiri bawah dan seterusnya.

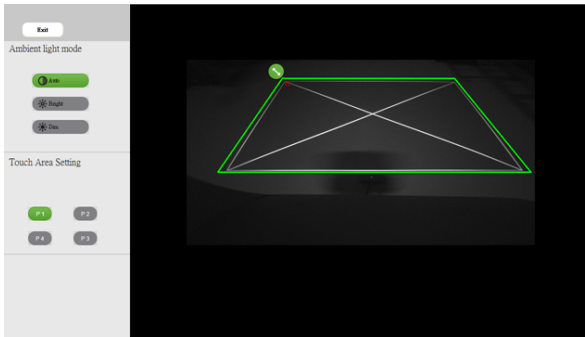

2-2 Menyempurnakan Batasan Bidang Sentuh

Langkah 1: Klik pada P1, gunakan mouse untuk menarik P1 ke sudut kiri atas. Atur zona hijau yang dapat disesuaikan sejajar dengan bingkai putih yang diproyeksikan.

Langkah 2: Sesuaikan P2 ke P4 secara benar; zona hijau yang dapat disesuaikan harus benar-benar tepat di atas bingkai putih yang diproyeksikan.

Langkah 3: Terakhir, pastikan kembali bingkai hijau telah berada tepat di atas bingkai putih. Jika tidak, lakukan kembali penyesuaian terbaik.

- 2-3** Bila Bidang Sentuh telah berada dengan benar, klik tombol keluar.

Kalibrasi Sentuh Interaktif

- 1 Beralih ke mode tampilan "Hanya Proyektor".
- 2 Lakukan kalibrasi sentuh pada S560P menggunakan utilitas interaksi S560x (Win,Mac).
- 3 Pilih kalibrasi otomatis saat menjalankan utilitas interaktif S560X.

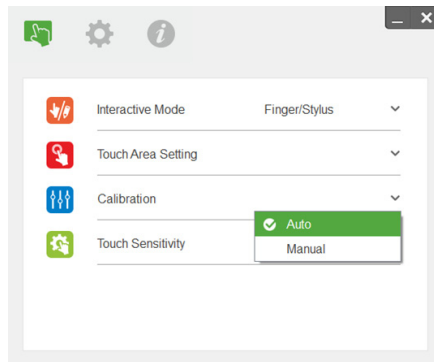

CATATAN: Jika pesan kegagalan muncul, ikuti langkah dibawah ini untuk penyelesaian masalah dan melakukan Kalibrasi Otomatis ulang.

- Tutup semua aplikasi perangkat lunak
- Kurangi cahaya sekitar
- Jangan halangi atau jangan goyangkan lensa selama kalibrasi berlangsung
- Periksa apakah gambar yang ditampilkan sudah jelas, jika tidak, sesuaikan fokus untuk mempertajam gambar

Jika kalibrasi otomatis gagal, lakukan konfigurasi menggunakan 'kalibrasi manual'.

- 4 Pilih Kalibrasi Manual, lalu ikuti langkah-langkah untuk kalibrasi. Kalibrasi Manual disarankan untuk mendapatkan akurasi yang lebih baik.

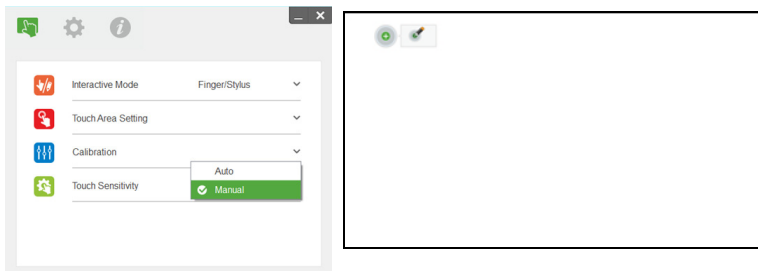

Menggunakan S560T dan Papan Tulis Hapur Kering

Untuk menggunakan penanda hapus kering pada papan tulis tanpa mempengaruhi operasi sentuh, gunakan tombol 'freeze' ('beku') atau tombol 'blank screen' ('layar kosong') pada remote

- 1 Beku: Gunakan tombol beku untuk menghentikan sementara gambar pada layar dan menunda fungsi sentuh. Tekan kembali tombol beku untuk melanjutkan operasi sentuh.

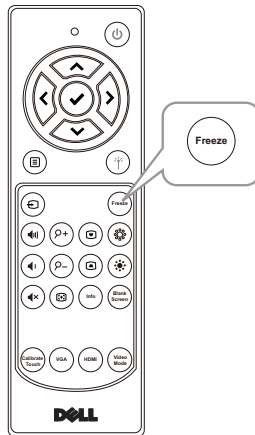

- 2 Layar kosong: Gunakan Layar Kosong untuk menampilkan layar kosong pada proyektor. Tekan tombol untuk beralih antara latar belakang putih/hitam dan untuk melanjutkan operasi normal. Selama mode 'layar kosong' berlangsung, operasi sentuh ditangguhkan.

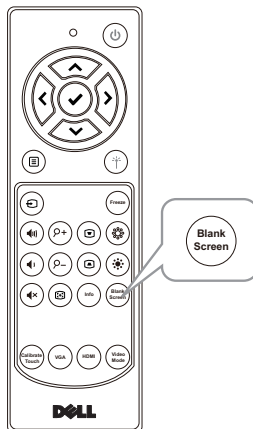

4

Menyambungkan Adapter Layar Nirkabel

Memasang Adapter Layar Nirkabel

Proyektor Anda memiliki soket daya HDMI dan USB untuk adaptor layar nirkabel.

Adaptor layar nirkabel tidak diberikan bersama proyektor S560P/S560T.

Berikut adalah langkah-langkah pemasangan:

- 1 Pastikan proyektor sudah dimatikan.
- 2 Pasang kabel daya USB ke adaptor layar nirkabel, lalu pasang adaptor layar nirkabel.

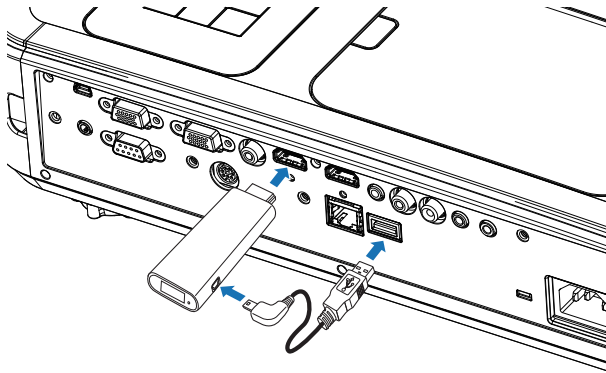

CATATAN: Kabel daya USB disertakan bersama adaptor layar nirkabel, namun tidak bersama proyektor Anda.

Mengkonfigurasi Adapter Layar Nirkabel

1 Hidupkan proyektor.

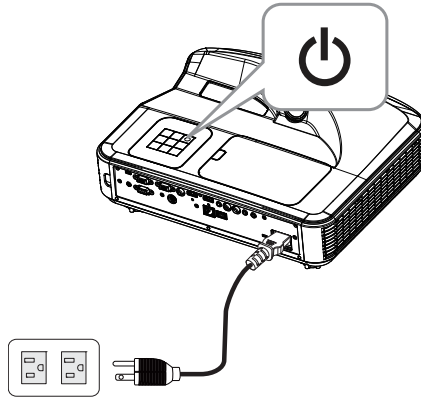

2 Alihkan ke sumber "Wireless Display" (Tampilan Nirkabel).

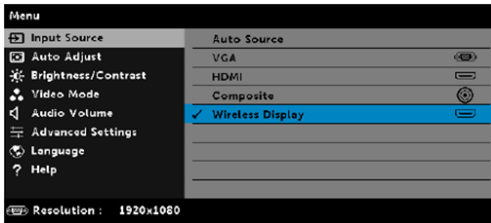

3 Lihat petunjuk konfigurasi Adaptor Layar Nirkabel untuk berjalan dengan proyeksi nirkabel.

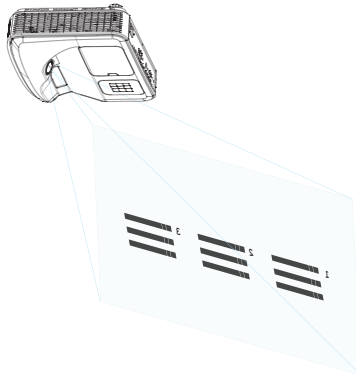

5

Mengatasi masalah

Tips Mengatasi Masalah



Jika Anda mengalami masalah dengan proyektor, lihat tips mengatasi masalah berikut ini. Jika masalah tetap muncul, kontak Dell.
www.dell.com/hubungiDell



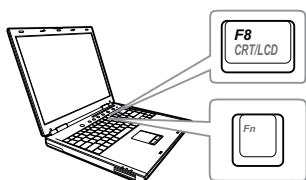

Masalah

Tidak ada gambar yang ditampilkan di layar



Kemungkinan Solusi

- Pastikan Anda telah memilih sumber input yang benar pada menu SUMBER INPUT.
 - Pastikan port grafis eksternal telah diaktifkan. Jika Anda menggunakan laptop Dell, tekan   (Fn+F8). Untuk komputer lainnya, lihat dokumen yang sesuai. Jika gambar tidak ditampilkan dengan benar, upgrade driver video komputer Anda. Untuk komputer Dell, kunjungi www.dell.com/support.
 - Pastikan semua kabel telah tersambung dengan benar. Lihat "Mengatur Ukuran Gambar" pada halaman 10.
 - Pastikan pin konektor tidak tertekuk atau rusak.
 - Pastikan lampu telah terpasang dengan benar (lihat "Mengganti Lampu" pada halaman 38).
 - Gunakan Pola Uji di menu Pengaturan Proyektor dalam Pengaturan Lanjutan. Pastikan warna pola pengujian sudah benar.
-

Masalah (lanjutan)	Kemungkinan Solusi (lanjutan)
Gambar yang ditampilkan terpotong, berputar, atau tidak ditampilkan dengan benar	<ol style="list-style-type: none"> 1 Tekan tombol Pengaturan Otomatis pada remote control. 2 Jika Anda menggunakan komputer laptop Dell, atur resolusi komputer ke 1080p (1920 x 1080): <ol style="list-style-type: none"> a Klik kanan bagian desktop Microsoft® Windows® yang tidak digunakan, klik Properti, lalu pilih tab Pengaturan. b Pastikan pengaturan untuk port monitor eksternal adalah 1920 x 1080 piksel. c Tekan   (Fn+F8). <p>Jika Anda mengalami masalah saat mengubah resolusi, atau jika monitor tidak merespons, hidupkan ulang semua peralatan dan proyektor.</p> <p>Jika Anda tidak menggunakan komputer laptop Dell, lihat dokumentasi yang sesuai. Jika gambar tidak ditampilkan dengan benar, upgrade driver video komputer Anda. Untuk komputer Dell, kunjungi www.dell.com/support.</p>
Layar tidak menampilkan presentasi	Jika Anda menggunakan komputer portabel, tekan   (Fn+F8).
Gambar tidak stabil atau berkedip	Sesuaikan penelusuran dalam OSD Pengaturan Tampilan menu Pengaturan Lanjutan (hanya dalam Mode PC).
Gambar memiliki garis vertikal berkedip	Sesuaikan frekuensi dalam OSD Pengaturan Tampilan menu Pengaturan Lanjutan (hanya dalam Mode PC).

Masalah (lanjutan)	Kemungkinan Solusi (lanjutan)
Warna gambar salah	<ul style="list-style-type: none"> • Jika layar menerima output sinyal yang salah dari kartu grafis, atur jenis sinyal ke RGB dalam OSD Pengaturan Gambar pada tab Pengaturan Lanjutan. • Gunakan Pola Uji dalam Pengaturan Proyektor pada menu Pengaturan Lanjutan. Pastikan warna pola pengujian sudah benar.
Gambar tidak fokus	1 Pastikan layar proyeksi dalam jarak yang seharusnya dari proyektor (1,46 kaki [44,6cm] ~ 1,83 kaki [55,8 m]).
Gambar melebar saat menampilkan DVD 16:9	<p>Proyektor secara otomatis mendeteksi format sinyal input. Rasio aspek gambar yang diproyeksikan akan dipertahankan berdasarkan format sinyal input dengan pengaturan Awal.</p> <p>Jika gambar masih melebar, sesuaikan rasio aspek dalam Pengaturan Tampilan pada menu Pengaturan Lanjutan di OSD.</p>
Gambar terbalik	Pilih Pengaturan Proyektor pada Pengaturan Lanjutan dari OSD, kemudian sesuaikan mode proyektor.
Lampu mati dan mengeluarkan bunyi letupan	Bila masa pakai habis, lampu dapat mati dan mengeluarkan bunyi letupan yang keras. Jika ini terjadi, proyektor tidak akan hidup kembali. Untuk mengganti lampu, lihat "Mengganti Lampu" pada halaman 38.
LAMPU menyala kuning	Jika LAMPU menyala kuning, ganti lampu.

Masalah (lanjutan)	Kemungkinan Solusi (lanjutan)
LAMPU berkedip kuning	<p>Jika LAMPU berkedip kuning, sambungan modul lampu mungkin terganggu. Periksa dan pastikan modul lampu telah terpasang dengan benar.</p> <p>Jika LAMPU dan lampu Daya berkedip kuning, berarti driver lampu tidak berfungsi dan proyektor akan mati secara otomatis.</p> <p>Jika LAMPU serta lampu SUHU berkedip kuning dan lampu Daya menyala biru, berarti lingkaran warna tidak berfungsi dan proyektor akan mati secara otomatis.</p> <p>Untuk menghapus mode proteksi, tekan terus tombol DAYA selama 10 detik.</p>
Lampu SUHU menyala kuning	<p>Proyektor terlalu panas. Layar mati secara otomatis. Hidupkan kembali layar setelah proyektor mendingin. Jika masalah tetap muncul, kontak Dell. www.dell.com/hubungiDell</p>
Lampu SUHU berkedip kuning	<p>Jika kipas proyektor tidak berfungsi, proyektor akan mati secara otomatis. Coba hapus mode proyektor dengan menekan terus tombol Daya selama 10 detik. Tunggu kurang lebih selama 5 menit, kemudian coba hidupkan kembali. Jika masalah tetap muncul, kontak Dell. www.dell.com/hubungiDell</p>
Remote control tidak berfungsi dengan baik atau hanya berfungsi dalam jarak terbatas	<p>Baterai mungkin hampir habis. Jika ya, ganti dengan dua baterai AAA baru.</p>

Sinyal Pemandu

Status Proyektor	Keterangan	Tombol Kontrol		Indikator	
		Daya	SUHU (Kuning)	LAMPU (Kuning)	
Mode Siaga	Proyektor berada dalam mode Siaga. Siap dihidupkan.	Berkedip Putih	TIDAK AKTIF	TIDAK AKTIF	
Mode Pemanasan	Diperlukan beberapa waktu hingga proyektor memanaskan dan hidup.	Putih	TIDAK AKTIF	TIDAK AKTIF	
Lampu menyala	Proyektor berada dalam mode Normal dan siap menampilkan gambar.  Catatan: Menu OSD tidak diakses.	Putih	TIDAK AKTIF	TIDAK AKTIF	
Mode Pendinginan	Proyektor mendingin hingga mati.	Putih	TIDAK AKTIF	TIDAK AKTIF	
Proyektor terlalu panas	Ventilasi udara mungkin terhalang atau suhu lingkungan berada di atas 40°C. Proyektor mati secara otomatis. Pastikan ventilasi udara tidak terhalang dan suhu lingkungan berada dalam kisaran pengoperasian. Jika masalah tetap muncul, kontak Dell.	TIDAK AKTIF	AMBER	TIDAK AKTIF	
Kipas tidak berfungsi	Salah satu kipas tidak berfungsi. Proyektor mati secara otomatis. Jika masalah tetap muncul, kontak Dell.	TIDAK AKTIF	AMBER Berkedip	TIDAK AKTIF	
Driver lampu tidak berfungsi	Driver lampu tidak berfungsi. Proyektor mati secara otomatis. Lepaskan kabel daya. Setelah tiga menit pasang kembali kabel daya dan nyalakan kembali layar. Jika masalah ini tetap muncul, kontak Dell.	AMBER Berkedip	TIDAK AKTIF	AMBER Berkedip	
Lingkaran Warna tidak berfungsi	Lingkaran warna tidak dapat diaktifkan. Proyektor tidak berfungsi dan mati secara otomatis. Lepaskan kabel daya. Setelah tiga menit pasang kembali kabel daya dan nyalakan kembali layar. Jika masalah ini tetap muncul, kontak Dell.	Putih	AMBER Berkedip	AMBER Berkedip	
Lampu tidak berfungsi	Lampu rusak. Ganti lampu.	TIDAK AKTIF	TIDAK AKTIF	AMBER	
Kesalahan - Catu DC (+12V)	Catu daya terganggu. Proyektor mati secara otomatis. Lepaskan kabel daya. Setelah tiga menit pasang kembali kabel daya dan nyalakan kembali layar. Jika masalah ini tetap muncul, kontak Dell.	AMBER Berkedip	AMBER	AMBER	
Sambungan modul lampu tidak berfungsi	Sambungan modul lampu mungkin terganggu. Periksa dan pastikan modul lampu telah terpasang dengan benar. Jika masalah tetap muncul, kontak Dell.	TIDAK AKTIF	TIDAK AKTIF	AMBER Berkedip	

6

Pemeliharaan

Mengganti Lampu

△ **PERHATIAN:** Sebelum Anda memulai prosedur pada bagian ini, ikuti Petunjuk Keselamatan yang dijelaskan pada halaman 9.

Ganti lampu bila pesan "**Masa pakai lampu akan segera habis. Segera ganti!** www.dell.com/lamps" ditampilkan di layar. Jika masalah berlanjut setelah mengganti lampu, hubungi Dell.

△ **PERHATIAN:** Gunakan lampu asli untuk memastikan keselamatan dan fungsi proyektor yang optimal.

△ **PERHATIAN:** Lampu menjadi panas bila digunakan. Jangan coba mengganti lampu hingga proyektor mendingin minimal selama 30 menit.

△ **PERHATIAN:** Jangan pernah sentuh bohlam atau kaca lampu. Lampu proyektor sangat rentan dan dapat pecah jika tersentuh. Pecahan kaca tajam dan dapat mengakibatkan cedera.

△ **PERHATIAN:** Jika lampu pecah, keluarkan semua pecahan kaca dari proyektor, kemudian buang atau daur ulang sesuai undang-undang daerah maupun nasional. Untuk informasi lebih lanjut, kunjungi www.dell.com/hg.

- 1 Matikan proyektor dan lepaskan kabel daya.
- 2 Biarkan proyektor mendingin minimal selama 30 menit.
- 3 Longgarkan sekrup yang mengencangkan penutup atas, lalu lepas penutup.
- 4 Longgarkan sekrup yang mengencangkan lampu.
- 5 Tarik lampu ke atas melalui pegangan logam.

✍ **CATATAN:** Dell mungkin mengharuskan agar lampu yang diganti dalam masa jaminan dikembalikan ke Dell. Atau, hubungi dinas kebersihan setempat untuk mengetahui alamat tempat pembuangan terdekat.

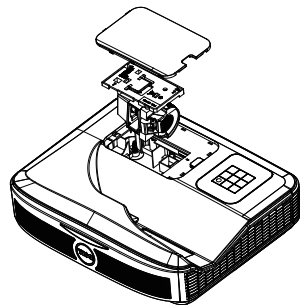

- 6 Ganti dengan lampu baru.
- 7 Kencangkan sekrup yang mengencangkan lampu.
- 8 Pasang kembali penutup atas, lalu kencangkan sekrup.
- 9 Atur ulang waktu penggunaan lampu dengan memilih "Ya" untuk **Pengaturan Ulang Lampu** di OSD **Pengaturan Daya** dalam menu **Pengaturan Lanjutan**. Bila modul lampu baru telah diubah, proyektor akan secara otomatis mendeteksi dan mengatur ulang jam lampu.



PERHATIAN: Pembuangan Lampu (hanya untuk A.S.)

LAMPU DALAM PRODUK INI MENGANDUNG MERKURI DAN HARUS DIDAUUR ULANG ATAU DIBUANG SESUAI UNDANG-UNDANG DAERAH MAUPUN NASIONAL. Untuk informasi lebih lanjut, kunjungi WWW.DELL.COM/HG ATAU HUBUNGI ALIANSI INDUSTRI ELEKTRONIK DI WWW.EIAE.ORG. UNTUK INFORMASI PEMBUANGAN KHUSUS LAMPU, KUNJUNGI WWW.LAMPRECYCLE.ORG.

Mengganti Baterai Remote Control



CATATAN: Keluarkan baterai dari remote control bila tidak digunakan.

1 Tekan tab untuk membuka penutup tempat baterai.

1

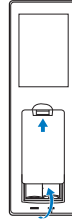

2 Periksa tanda polaritas (+/-) pada baterai.

2

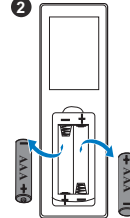

3 Masukkan baterai dan sejajarkan polaritas dengan benar sesuai tanda dalam tempat baterai.

3

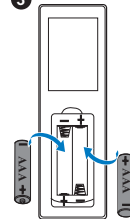

4 Pasang kembali penutup baterai.

4

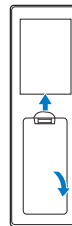

7

Spesifikasi

Katup Lampu	0,65" 1080p S600 DMD, DarkChip3™
Kecerahan	3400 ANSI Lumens (Maks.)
Rasio Kontras	1800:1 Biasa (Penuh Aktif/Penuh Tidak Aktif)
Kesesuaian	80% Biasa (Standar Jepang - JBMA)
Jumlah Piksel	1920 x 1080 (1080p)
Rasio Aspek	16:9
Warna yang Dapat Ditampilkan	1,07 miliar warna
Kecepatan Lingkaran Warna	2 X 1 X untuk Tampilan 3D
Lensa Proyeksi	Lensa Tetap(WA21), F#/2,4 Rasio pantulan = UST TR0,25 Rasio offset: 118,5 ± 5%
Ukuran Layar Proyeksi	81 ~ 100 inci Ukuran optimal: 226,31 cm
Jarak Proyeksi	1,46~1,83 kaki (44,6 cm ~ 55,8 m)
Kompatibilitas Video	Video Komposit: NTSC: M (3,58 MHz), 4,43 MHz PAL: B, D, G, H, I, M, N, 4,43 MHz SECAM: B, D, G, K, K1, L, 4,25/4,4 MHz Input Video Komponen melalui VGA: 1080i (50/60 Hz), 720p (50/60 Hz), 576i/p, 480i/p Input HDMI: 1080p, 720p, 576i/p, 480i/p
Catu Daya	Universal AC 90~264 V 50-60 Hz dengan input PFC

Pemakaian Daya

Mode Normal: 320 W \pm 10% @ 110 Vac

Mode Eco: 270 W \pm 10% @ 110 Vac

Mode Siaga: < 0,5 W

Siaga jaringan: < 3 W



CATATAN: Secara default, proyektor ditetapkan untuk beralih ke mode hemat daya setelah 20 menit tanpa aktivitas.

Audio

2 speaker x 10 watt RMS

Tingkat Noise

Mode Normal: 36 dB(A)

Mode Eco: 32 dB(A)

Berat Proyektor

10,36 lbs (4,7kg)

Dimensi (P x T x L)

15,08 x 12,52 x 4,06 inci (383 x 318 x 103 mm)

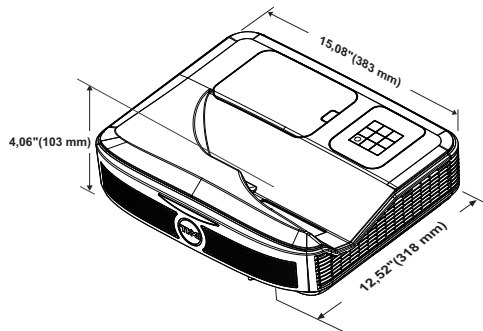

Lingkungan

Suhu pengoperasian: 5 °C hingga 40 °C
(41 °F hingga 104 °F)

Kelembaban: 80% maksimum

Suhu penyimpanan: 0 °C hingga 60 °C
(32 °F hingga 140 °F)

Kelembaban: 90% maksimum

Suhu pengiriman: -20 °C hingga 60 °C
(-4 °F hingga 140 °F)

Kelembaban: 90% maksimum

Soket I/O

Daya: Satu soket daya AC (3-pin - C14 inlet)

Input VGA: Satu soket D-sub 15-pin (Biru), VGA Masuk, untuk sinyal input analog
RGB/Komponen.

Output VGA: Satu konektor D-sub 15-pin (Hitam) untuk VGA loop through.

Input Video Komposit: Satu konektor RCA Kuning untuk sinyal CVBS.

Input HDMI: Dua soket HDMI untuk mendukung spesifikasi HDMI 1.4a yang mendukung HDCP.

Input Audio Analog: Satu konektor telepon mini stereo 3,5mm (Blue)/Satu x Audio pada pasangan RCA (L/R)

Output audio variabel: Satu konektor telepon mini stereo 3,5 mm (Hijau).

Input Audio Analog: Dua soket telepon mini stereo 3,5 mm (Biru) dan dua pasang soket RCA (Merah/Putih).

Mikrofon: Satu soket telepon mini stereo 3,5 mm (Merah muda).

Soket (mini USB) USB: Satu slave USB mini untuk peningkatan kemampuan/interaksi firmware.

Output 5V/1,8A: Satu output USB jenis A 5V DC/1,8 A untuk mendukung dongle.

Port RS232: Satu D-sub 9-pin untuk komunikasi RS232.

Port RJ-45: Satu soket internal RJ-45 untuk kontrol jaringan.

Unit Sentuh: satu konektor daya untuk modul Tirai

Lampu

Lampu PHILIPS 260 W yang dapat diganti pengguna

Masa pakai lampu

Mode Normal: Hingga 3000 jam

Mode Eco: Hingga 5000 jam



CATATAN: Nilai masa pakai lampu untuk proyektor hanya merupakan perkiraan penurunan kecerahan, dan bukan spesifikasi masa pakai hingga lampu tidak berfungsi dan tidak menghasilkan cahaya. Masa pakai lampu adalah waktu yang diperlukan lebih dari 50% populasi sampel lampu hingga kecerahan menurun sekitar 50% dari satuan cahaya yang telah dihitung untuk lampu tersebut. Nilai

masa pakai lampu tidak dijamin dalam bentuk apapun. Masa pengoperasian lampu proyektor akan beragam, tergantung pada kondisi pengoperasian dan pola penggunaan. Penggunaan proyektor dalam kondisi tidak nyaman yang dapat mencakup lingkungan berdebu, dalam suhu tinggi, sering digunakan, dan listrik mati tiba-tiba kemungkinan besar mengakibatkan masa pakai lampu berkurang atau lampu tidak berfungsi.

8

Informasi Tambahan

Untuk informasi tambahan tentang cara menggunakan proyektor, buka **Panduan Pengguna Proyektor Dell** di www.dell.com/support/manuals.

9

Menghubungi Dell

Untuk pelanggan di Amerika Serikat, hubungi 800-WWW-DELL (800-999-3355).



CATATAN: Jika tidak memiliki sambungan Internet aktif, Anda dapat menemukan informasi kontak pada faktur pembelian, slip kemasan, bukti pembelian, atau katalog produk Dell.

Dell memberikan beberapa dukungan serta pilihan layanan online dan melalui telepon. Ketersediaan beragam menurut negara serta produk dan beberapa layanan mungkin tidak tersedia di wilayah Anda. Untuk menghubungi Dell tentang masalah penjualan, dukungan teknis, atau layanan pelanggan:

- 1 Kunjungi www.dell.com/contactDell.
- 2 Pilih wilayah di peta interaktif.
- 3 Pilih Segmen untuk Kontak.
- 4 Pilih layanan atau link dukungan yang sesuai dengan kebutuhan Anda.

Indeks

D

Dell

menghubungi 45, 46

dukungan

menghubungi Dell 45, 46

I

Interactive Pen (Pena Interaktif)

Baterai 17

Indikator daya 17

Lubang tali tangan 17

Tombol daya 17

Ujung pena 17

M

Mengatur Fokus Proyektor 10,
31

Mengganti Lampu 38

Menghubungi Dell 5, 38

N

nomor telepon 46

P

Port Sambungan

Daya untuk Unit Sentuh 8

Konektor Input Audio 8

Konektor Output Audio 8

Konektor RCA Audio 8

Konektor USB A 8

Konektor VGA masuk 8

Konektor VGA Out (monitor
loop through) 8

Soket HDMI1 8

Soket HDMI2 8

Soket kabel daya 8

Soket mikrofon 8

Soket RJ45 8

Soket RS232 8

Soket Video Komposit 8

USB Mini (Jenis Mini B) 8

R

Remote Control 12

S

Spesifikasi

Audio 42

Berat Proyektor 42

Catu Daya 41

Dimensi 42

Jarak Proyeksi 41

Jumlah Piksel 41

Katup Lampu 41

Kecepatan Lingkaran Warna
41

Kecerahan 41

- Kesesuaian 41
- Kompatibilitas Video 41
- Lensa Proyeksi 41
- Lingkungan 42
- Pemakaian Daya 42
- Rasio Aspek 41
- Rasio Kontras 41
- Soket I/O 42
- Tingkat Noise 42
- Ukuran Layar Proyeksi 41
- Warna yang Dapat Ditampilkan 41

U

- Unit Utama 7
 - Kamera 7
 - Lensa 7
 - Penerima Infra merah (IR) 7
 - Penutup lampu 7
 - Tombol daya 7